

製品仕様書

客先	
モデル番号	NTAP215 <u>XX</u> -4 <u>XG</u> <u>XX</u> <u>BX</u> -400*
製品名	NTAP215 V400

* X = A~Z, 0~9(オプションの仕様による)



製品仕様書変更履歴			
バージョン	変更内容	旧バージョン	新バージョン
v1810.4	組み直す		
v1810.5	メモリ仕様を修正した	2G	4G

製品紹介

- ★ 21.5 インチワイドモニター, 1920x1080 (FHD) 解像度
- ★ VA, 視野角 (上下/左右): 178°/178°
- ★ Quad Core ARM Cortex A72+A53 CPU
- ★ Android 7.1
- ★ 静電容量方式 10 点の同時タッチをサポート。アクティブスタイラスペンもご利用いただけます。
- ★ 硬度 7H の表面強化ガラス
- ★ 金属製ハウジングは、他のさまざまな取り付けブラケットのオプションで利用可能です。
- ★ 台湾製造、3 年製品保証
- ★ 各厳しい環境に対応可能
- ★ 高輝度パネルは、アウトドアではご利用いただけません。 (オプション)
- ★ 液晶表面処理: アンチグレア/ 覗き見防止 (プライバシーフィルム) / 表面指紋防止等 (オプション)
- ★ 医療用抗菌保護フィルムは、99.99%の有害細菌を除去できます (オプション)



Open-frame ブラケット



デスクスタンド



壁面用ブラケット



システム仕様

CPU	Dual Core ARM Cortex-A72 +Cortex-A53 up to 2.0GHz
メモリタイプ	DDR3 4G
ハードディスク容量	eMMC 16G, 最大メモリ 32G まで
グラフィックボード	Mali-T864 GPU
サウンドカード	Realtek ALC662 Audio CODEC
コンピュータネットワーク	RJ45 10/100 Mbps, WIFI 802.11b/g/n
電源入力	12V DC

システム仕様オプション

ケース素材		
	仕様	モデル番号
スタンダード	亜鉛めっき鋼板 (SECC)	NTAP215XX-4XG <u>S</u> XBX-400
オプション 1	ステンレス	NTAP215XX-4XG <u>L</u> XBX-400
オプション 2	アルミニウム合金	NTAP215XX-4XG <u>A</u> XBX-400

ケースの色		
	仕様	モデル番号
スタンダード	黒	NTAP215XX-4 <u>B</u> GXXBX-400
オプション 1	銀	NTAP215XX-4 <u>S</u> GXXBX-400
オプション 2	白	NTAP215XX-4 <u>W</u> GXXBX-400
他のオプション	他の色	NTAP215XX-4 <u>X</u> GXXBX-400

* X = A~Z, 0~9(色の仕様による)

入出力仕様

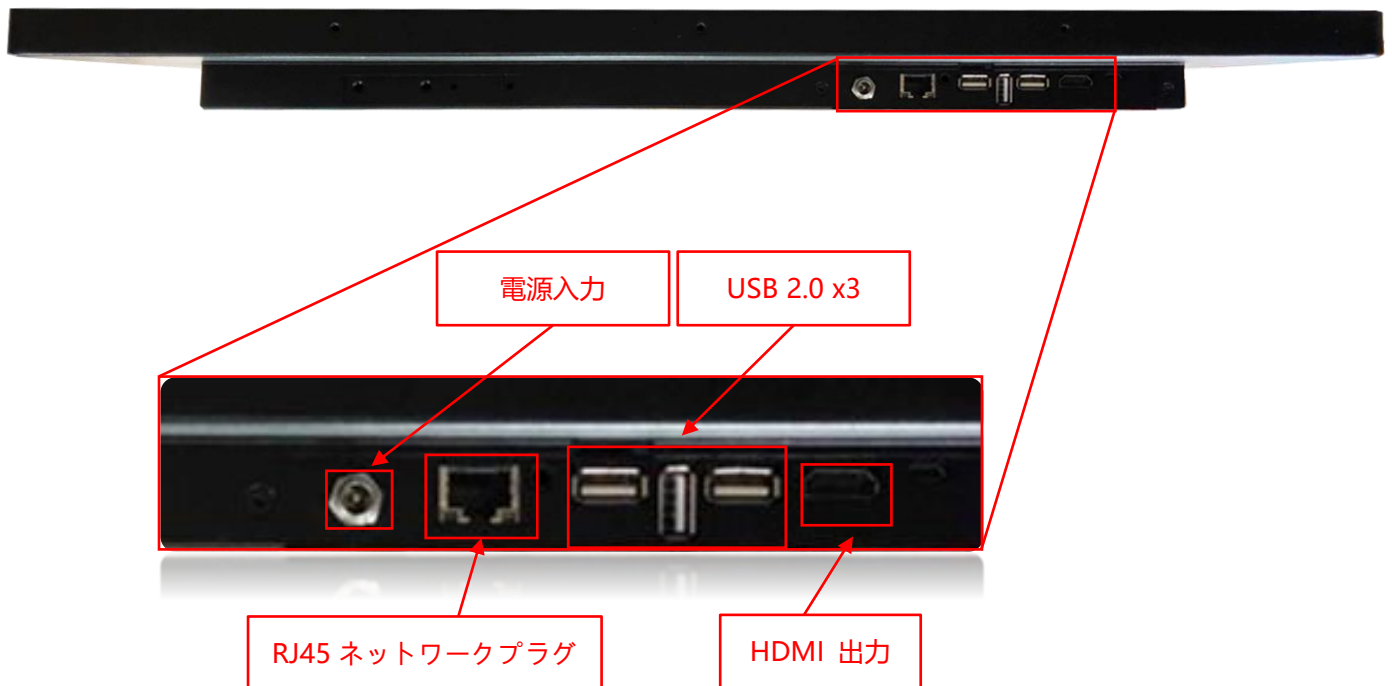

入出力	数量	入出力	数量
HDMI (出力)	1	DC 電源入力	1
USB 2.0	3	スピーカー	2W x2
ネットワークプラグ(RJ45)	1		

ディスプレイ仕様

画面サイズ	546.21mm (21.5 インチ)	液晶パネルのプロセス	VA mode, Normally Black
有効表示エリア	476.1x267.8 mm	バックライト方式	LED (white LED)
解像度	1920x1080 (FHD)	視野角	178°/178° (CR=10)
コントラスト比	3000:1	バックライト寿命	30000 時間
アスペクト比	16:9	使用周囲温度	0~50°C
最大表示色	16.7 百万色	保管周囲温度	-20~60°C
画素ピッチ	247.95x247.95 um	表面処理	アンチグレア、硬度 3H
応答速度	18 msec.		

ディスプレイ仕様オプション

輝度			
	カンデラ	環境	モデル番号
スタンダード	250nits	一般(屋内)	NTAP215 NX -4XGXXBX-400
オプション 1	1000nits	アウトドア/半屋外	NTAP215 AX -4XGXXBX-400
オプション 2	1500nits	屋外/直射日光	NTAP215 FX -4XGXXBX-400

タッチ仕様

タッチパネル方式	投影型静電容量方式	光線透過率	≥87%
タッチ入力点数	10 点	精度	99.00%
ガラス硬度	7H	タッチパネルの厚さ	2.8±0.2mm



タッチ仕様オプション

アクティブスタイラスペン	
タッチペン技術	アクティブカップリング PCAP タッチペン
動作周波数	90~250 KHZ
筆圧レベル	256~1024 段階
サイドスイッチ	スイッチ 2 つ (書き/消し)
感知力	5~25 グラム
最大感知力	400 グラム



表面保護フィルム	
スタンダード	なし
オプション	ナノシルバー抗菌フィルム
オプション	アンチグレアフィルム
オプション	反射防止フィルム
オプション	汚れ、指紋防止フィルム
オプション	覗き見防止フィルム
オプション	UV カットフィルム



寸法

外観サイズ	536x327x40(±1)mm	正味重量	≦6.3 KG
ネジ穴	100x100 mm	総重量	≦9.2 KG

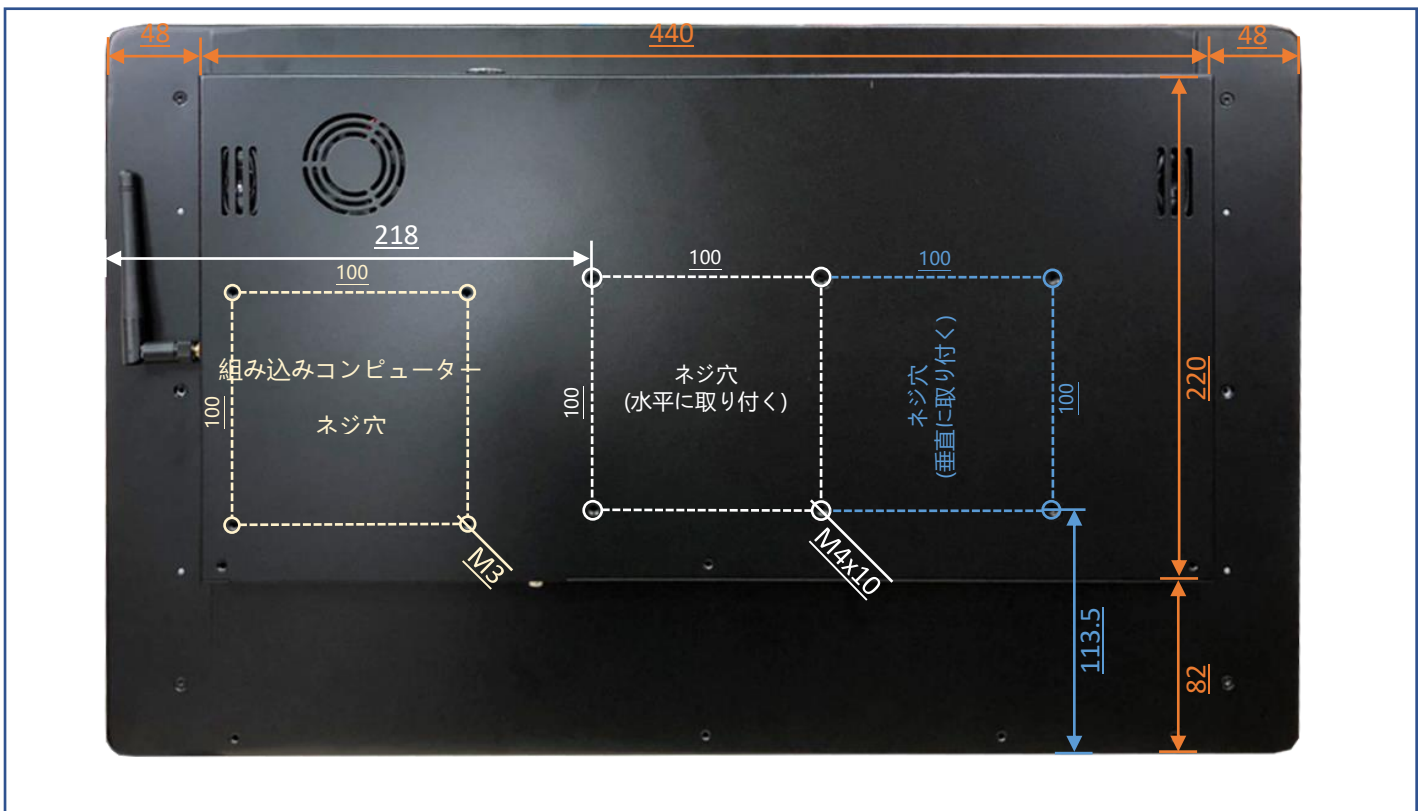
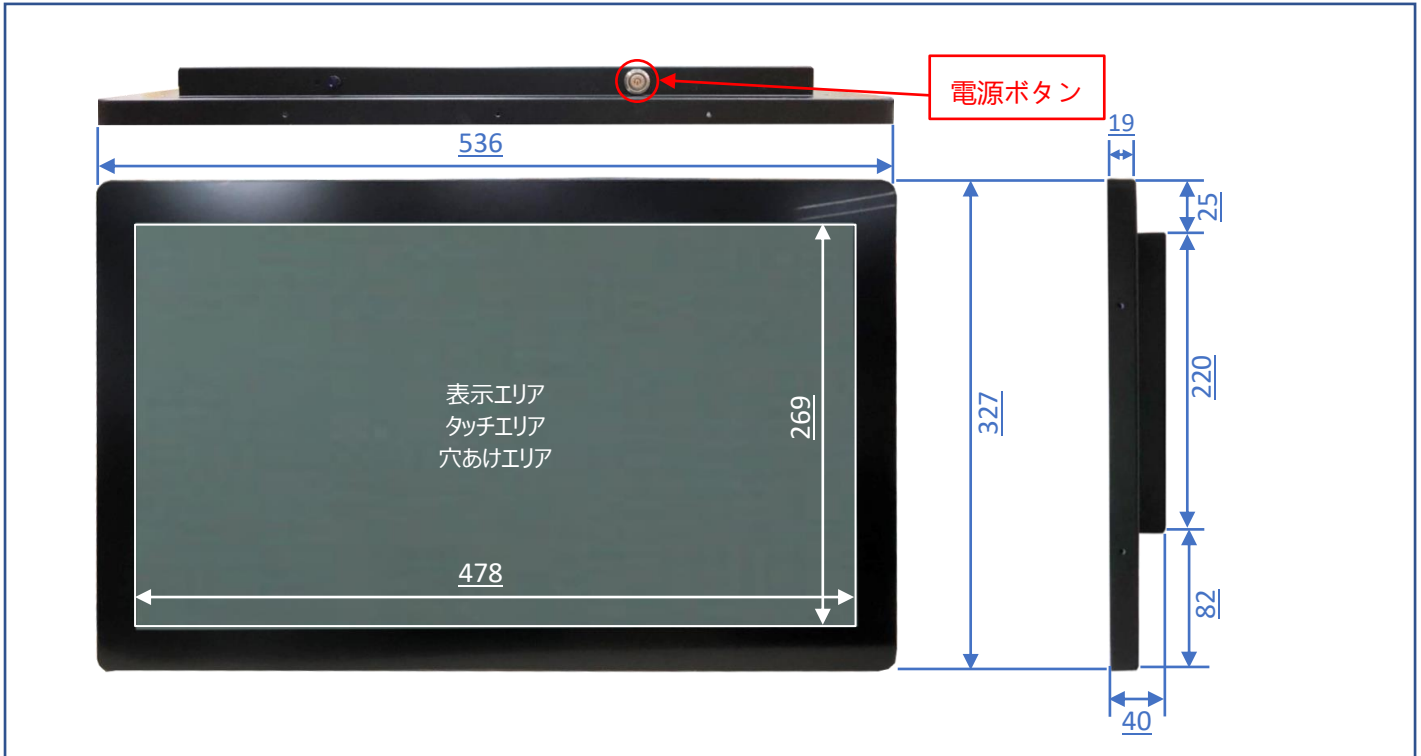

取り付けアクセサリオプション (前保護フレーム)

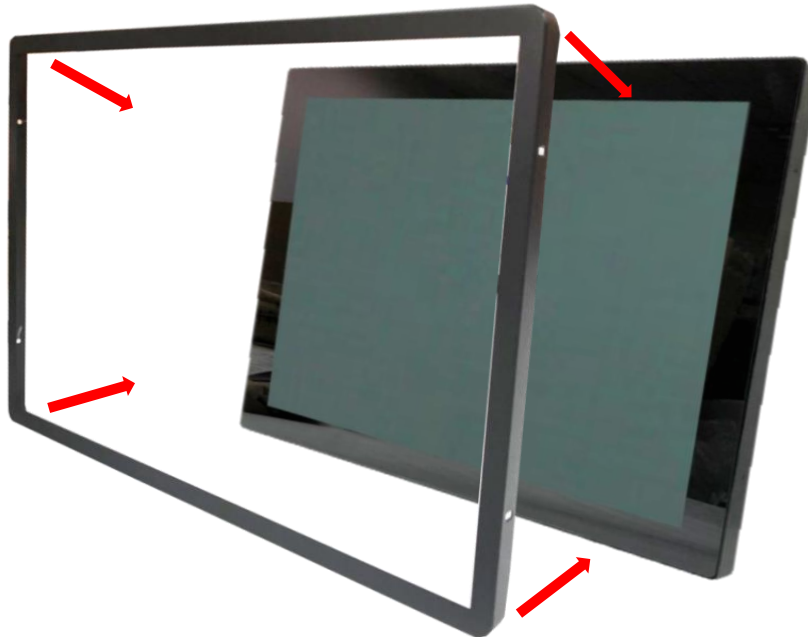

標準品 NTAP215 は完全フラットとフレーム無しのデザイン、パネルの角を強化するため、前保護フレームを同時購入ができます。



前保護フレーム取り付け後、防水テープもご利用いただけます、ご利用した場合はモニター前の部分が IP165 レベルに達する。

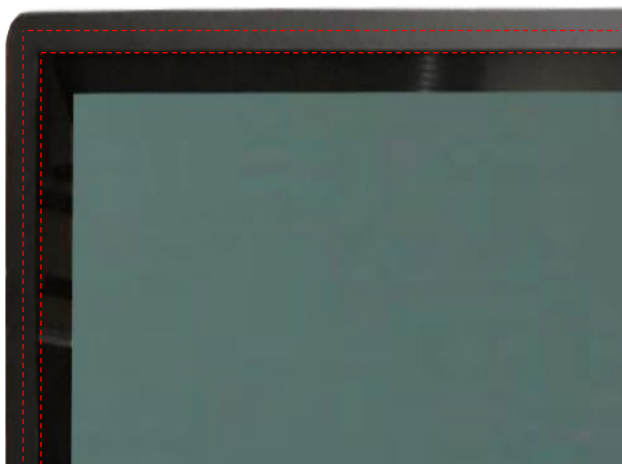

取り付けアクセサリオプション (スタンド)

アイテム	B スタンド	番号	DST-0B001/DST-1B001
ネジ穴 (対応 VESA 規格)	100x100 / 75x75 mm	サイズ	203x275x227 mm
素材	鋼/プラスチック/アルミニウム合金	正味重量	1.8 KG
アーム角度調節	-2° ~+180°	耐荷重	15 KG

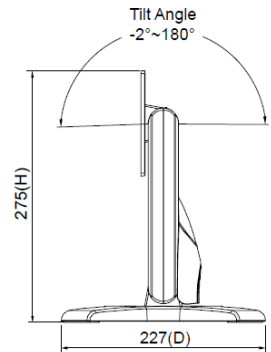
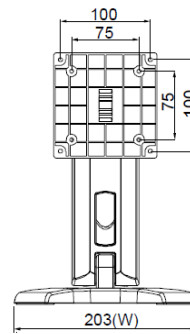

アイテム	Z スタンド	番号	DST-0BZ01/DST-1BZ01
ネジ穴 (対応 VESA 規格)	100x100 / 75x75 mm	サイズ	190x240x41.6
素材	亜鉛めっき鋼板	正味重量	2.6 KG
アーム角度調節	±360°	耐荷重	15 KG

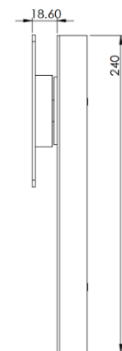
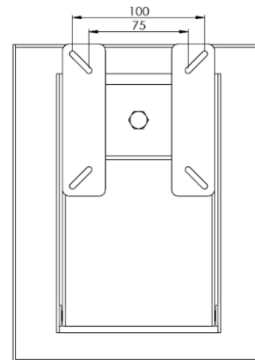

取り付けアクセサリオプション (オープンフレーム)

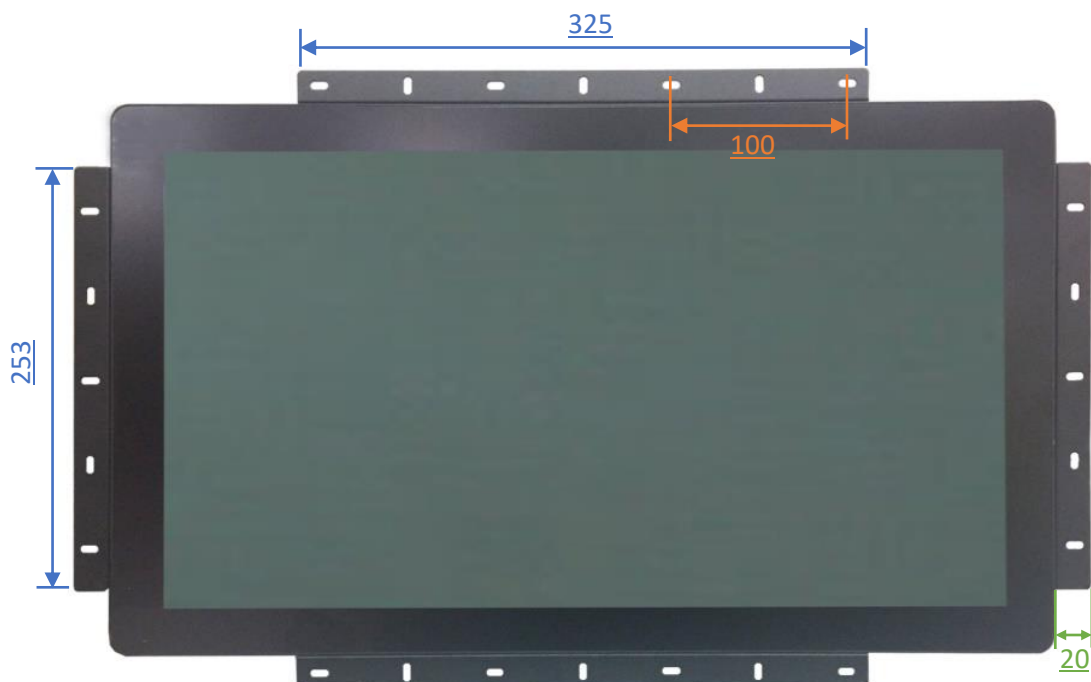
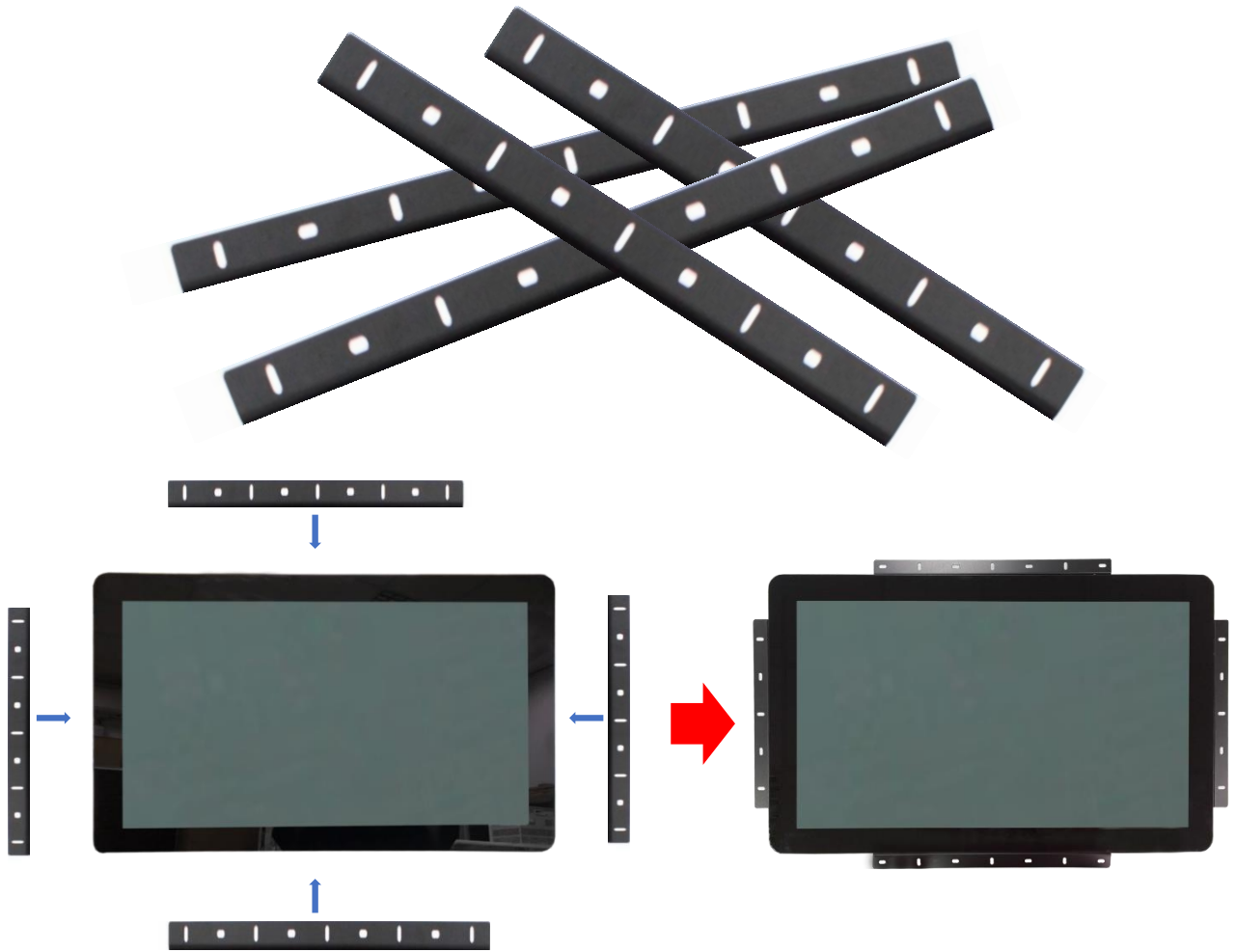

取り付けアクセサリオプション (壁掛けモニターアーム)

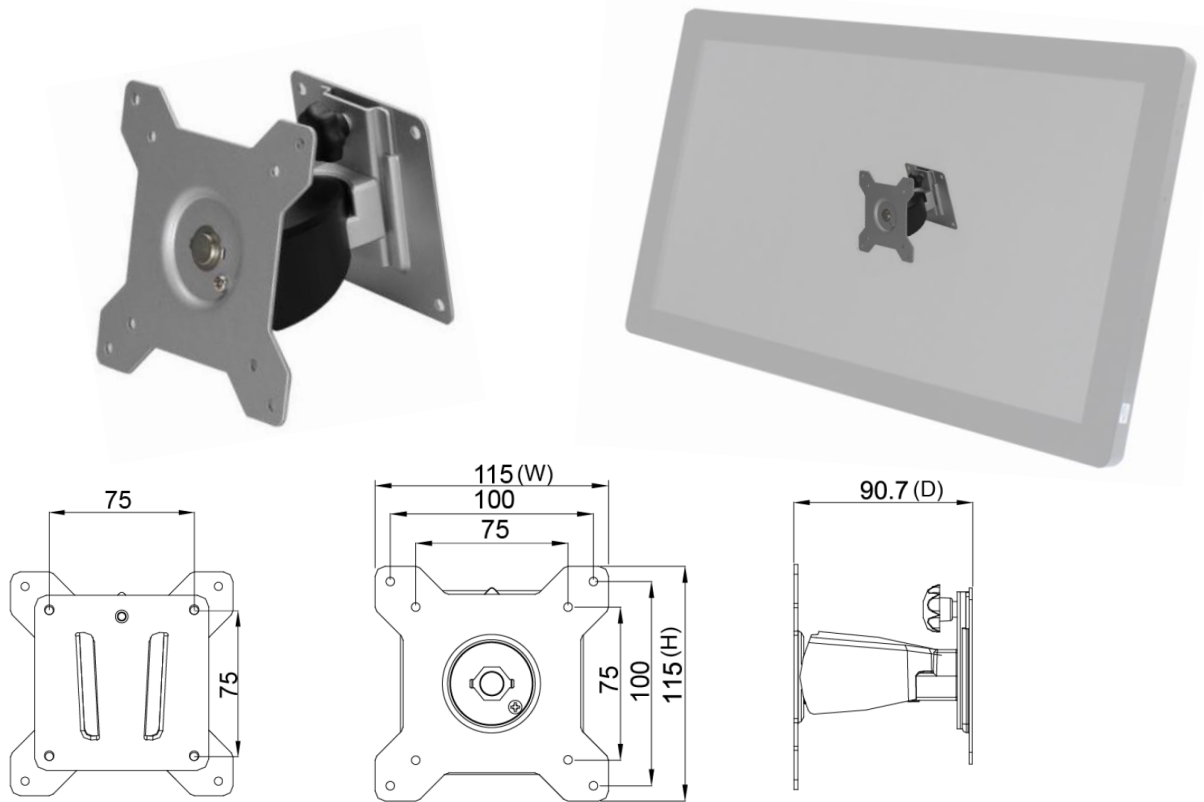

梱包サイズ



一台の梱包サイズ	643x510x332 mm
正味重量	≦6.3 KG
総重量	≦9.2 KG

取り付けアクセサリオプション (各種類のアーム)



- 273x180x265 mm
- 1.07 KG
- Support 12 KG



- 620x556x123 mm
- 3 KG
- Support 10 KG



- 250x192x445 mm
- 1.4 KG
- Support 12 KG



- 655x858.5x563 mm
- 7.56 KG
- Support 30 KG



- 158x403x144 mm
- 2.12 KG
- Support 12 KG

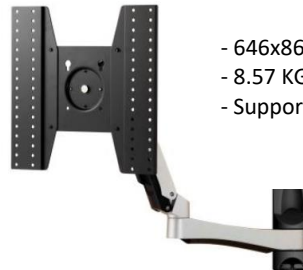

- 646x861x953.5 mm
- 8.57 KG
- Support 30 KG



- 423x403x240 mm
- 1.91 KG
- Support 12 KG



- 1300x403x307 mm
- 5.3 KG
- Support 8 KG (2.7 KG Each)



- 715x393x144 mm
- 3.68 KG
- Support 12 KG (6 KG Each)

